

Noordzeestraat 43, NOORDWIJK

VRAAGPRIJS: € 899.500 K.K.



INFO@DAMENMAKELAARS.NL

DAMENMAKELAARS.NL

071 361 9343

● Kenmerken

Woonoppervlakte	122 m²
Perceeloppervlakte	0 m²
Inhoud	365 m³
Aantal kamers	4
Aantal slaapkamers	3
Bouwjaar	1995
Energielabel	A
Isolatie	dakisolatie, muurisolatie, dubbel glas



Vraagprijs € 899.500 k.k.



● Omschrijving

Nagenoeg pal aan het langgerekte zandstrand van Noordwijk aan Zee en de gezellige boulevard, staat het eigentijdse en goed onderhouden appartementencomplex "La Coquille". Direct op de eerste verdieping van dit gebouw vindt u vervolgens dit prachtige appartement met 3 slaapkamers. Als bewoner geniet u van een ruim zonneterras aan de voorzijde dat een magnifiek uitzicht biedt over de Noordzee, het strand en de boulevard. Ook in de riante woonkamer heeft u dit overweldigende uitzicht. Verder vallen de luxe indeling en afwerking van dit appartement op. Bovendien is er een luxe vernieuwde keuken (2020) in L-opstelling met hoogwaardige apparatuur. Beneden in de parkeerkelder vindt u uw eigen parkeerplaats en berging.

Ligging

Het appartementencomplex waar dit appartement deel van uitmaakt staat direct aan de Koningin Wilhelminaboulevard. Vanuit de woning kunt u dan ook heerlijke strandwandelingen maken. Zowel ten noorden als ten zuiden van Noordwijk liggen uitgestrekte duingebieden en ook daar kunt u uiteraard prachtig wandelen of fietsen. Verder woont u op een steenworp afstand van de winkels, supermarkten en gezellige restaurants van het dorpscentrum van Noordwijk aan Zee.

Bereikbaarheid

Vanaf het appartementencomplex doet u er met de auto een kleine tien minuten over om op de N206 terecht te komen. Tenslotte woont u op enkele minuten lopen van bushaltes waar u de bus kunt nemen naar bijvoorbeeld Den Haag of Leiden. Als bewoner van dit appartement gebruikt u de gezamenlijke ingang 'La Coquille' aan de Noordzeestraat. Eenmaal binnen komt u in een ruime en lichte entree terecht. Vervolgens neemt u de lift of de trap naar de

eerste verdieping. Bezoekers kunnen zich in de centrale hal middels videofooninstallatie melden. Als bewoner van dit appartement beschikt u in de ondergrondse parkeergarage over een eigen parkeerplaats. Beneden in het gebouw heeft u ook een eigen berging ter beschikking.

Indeling appartement: Entree, ruime gang, badkamer met ligbad, douche en wastafel, separaat toilet, berging annex bijkeuken met aansluiting wasmachine en droger, c.v.gasafdeling (Nefit Ecomline 2012), 2 slaapkamers, een ruime hoofdslaapkamer met wastafelmeubel, een royale woon/eetkamer (ca. 64 m²) inclusief de moderne open keuken in L-opstelling voorzien van diverse inbouwapparatuur waaronder een vaatwasser, combi-oven, inductie kookplaat, koelkast en vriezer, via een schuifpui toegang tot het ruime overdekte terras van ca. 8 m². Alle woonvertrekken zijn voorzien van een laminaatvloer. De wanden zijn netjes afgewerkt met spachtelputz.

● Omschrijving

Vanuit de woonkamer en vanaf het zonneterras heeft u een overweldigend en bovenal gevarieerd uitzicht over de boulevard, de duinen, het strand en de Noordzee. Op heldere dagen geniet u ook nog eens van geweldige zonsondergangen, waarbij u de zon langzaam in de Noordzee ziet wegzakken.

Kenmerken:

- Royaal appartement (ca. 122 m²) op de eerste verdieping van een fraai complex vlak aan het langgerekte strand van Noordwijk.
- Geweldig uitzicht over de boulevard, de duinen, het strand en de Noordzee;
- Riante woonkamer van ca. 64 m² met weids uitzicht;
- Luxe open keuken (2020) in L-opstelling;
- Drie ruime slaapkamers;
- Separate toiletruimte en aparte wasruimte.
- Eigen berging en parkeerplaats in de kelder van het gebouw.
- Gebruik als tweede woning toegestaan
- Bouwjaar: 1995;
- Energielabel: A;
- Maandelijkse servicekosten: € 430,51;
- Oplevering: per direct;

Enkele afbeeldingen betreffen artist impressions, deze renders zijn uitsluitend ter illustratie van de mogelijke inrichting en afwerking van de woning.











Artist impression









Plattegrond

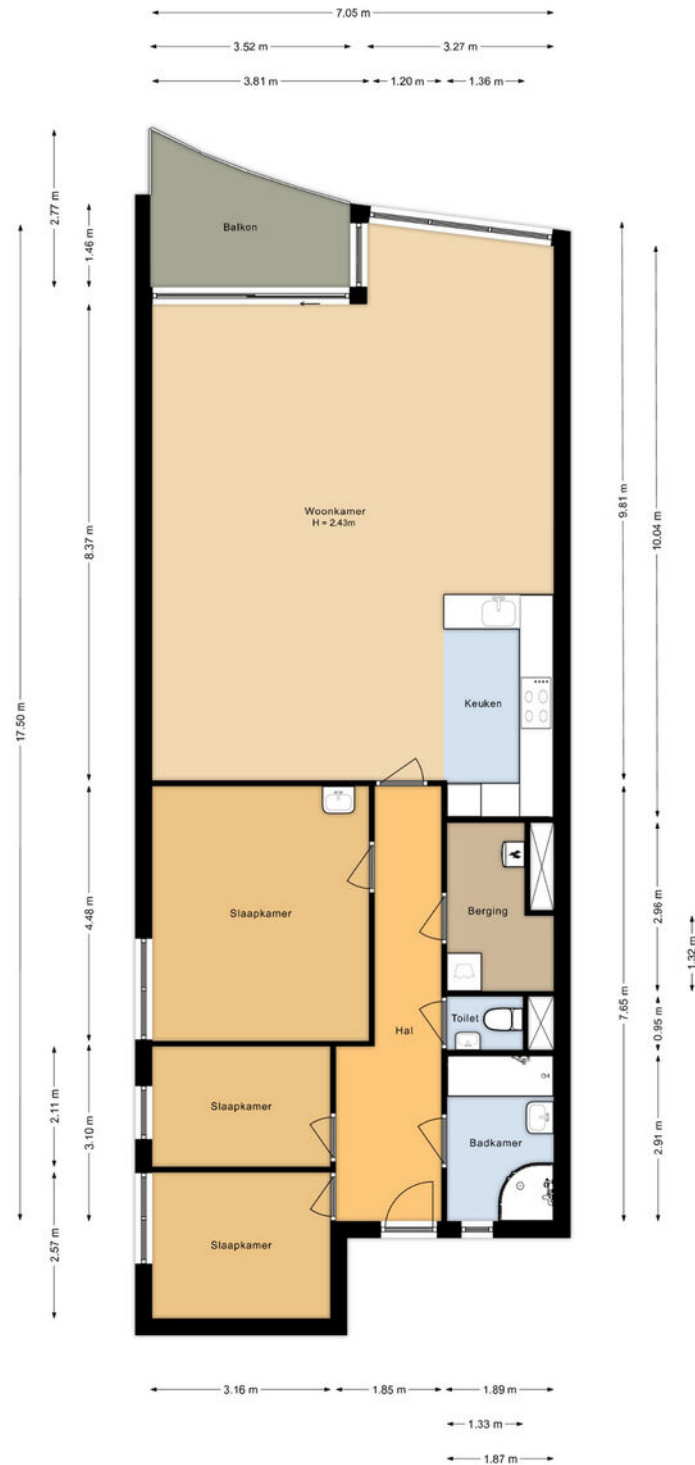

Appartement
Noordzeestraat 43
Noordwijk

● Plattegrond

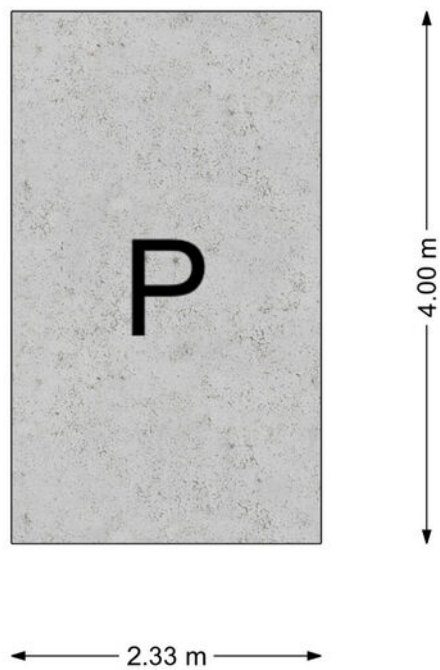
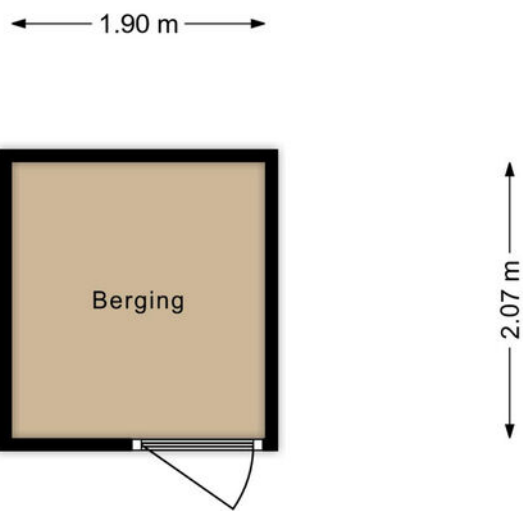

Berging
Noordzeestraat 43
Noordwijk

● Plattegrond

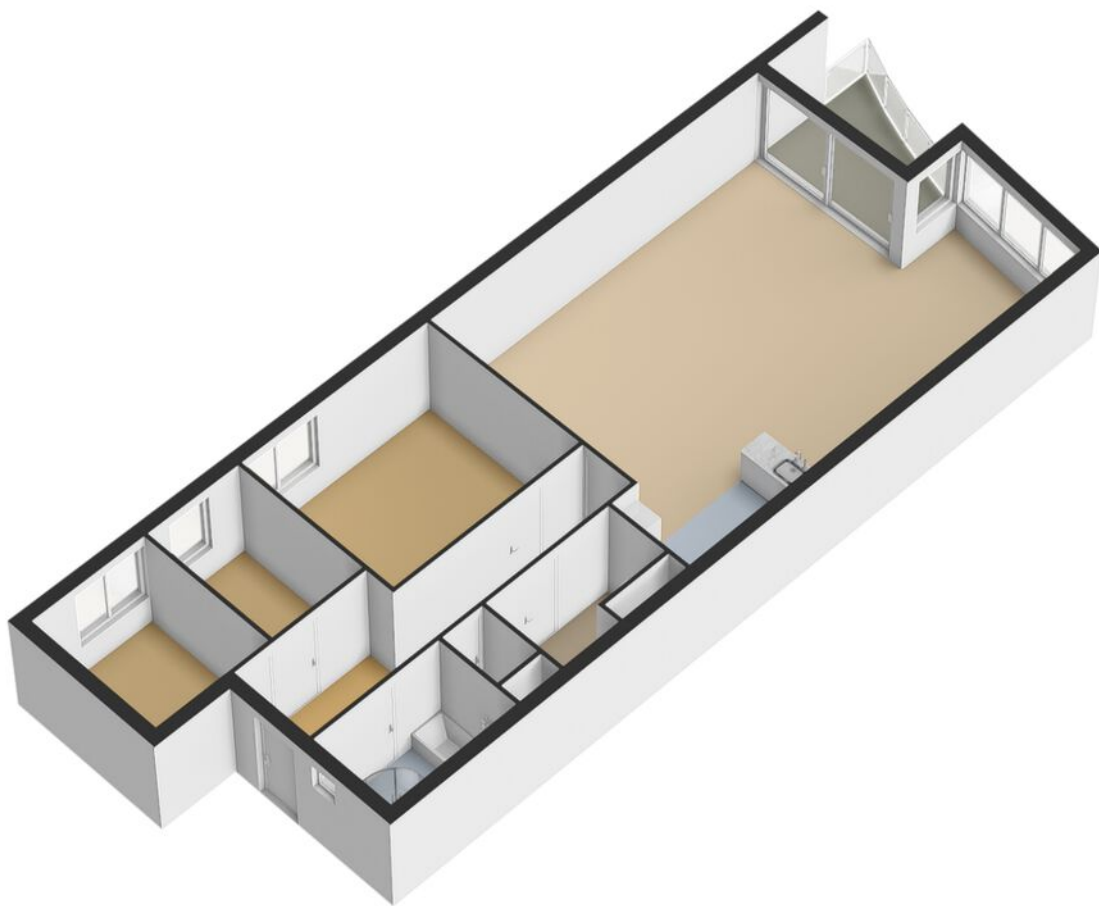

● Locatie op de kaart

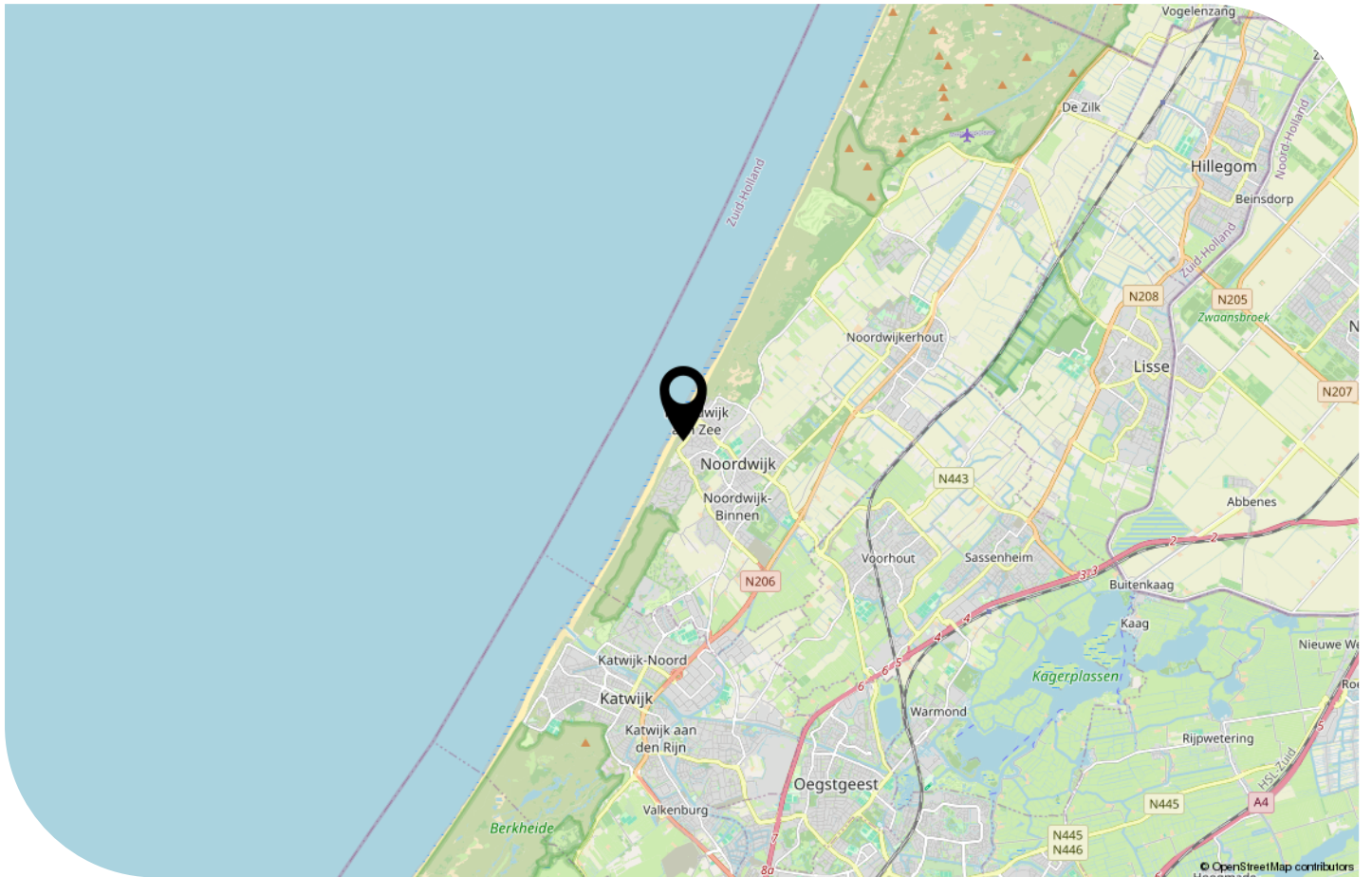
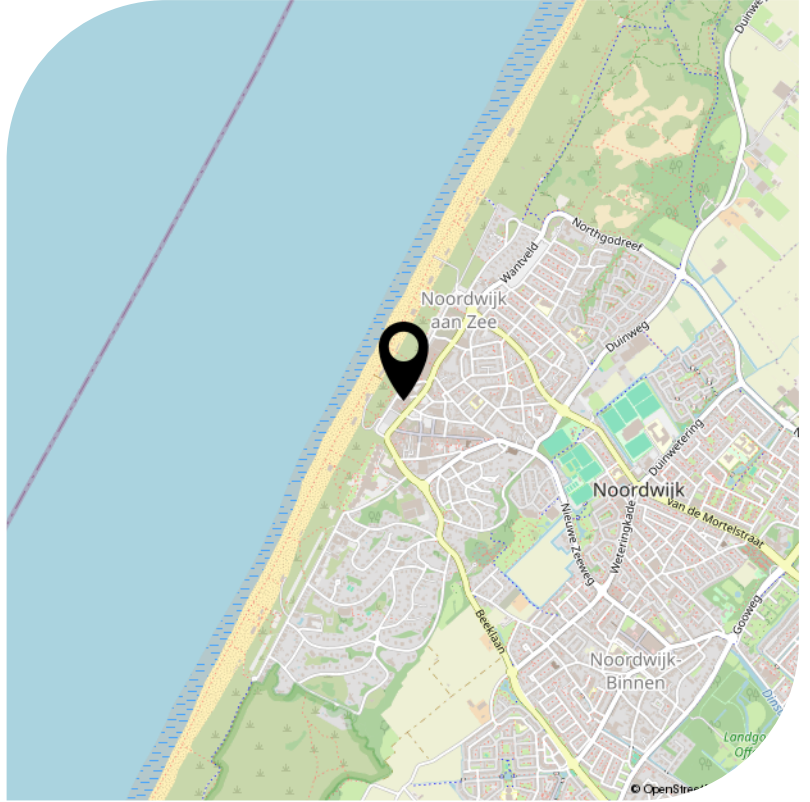
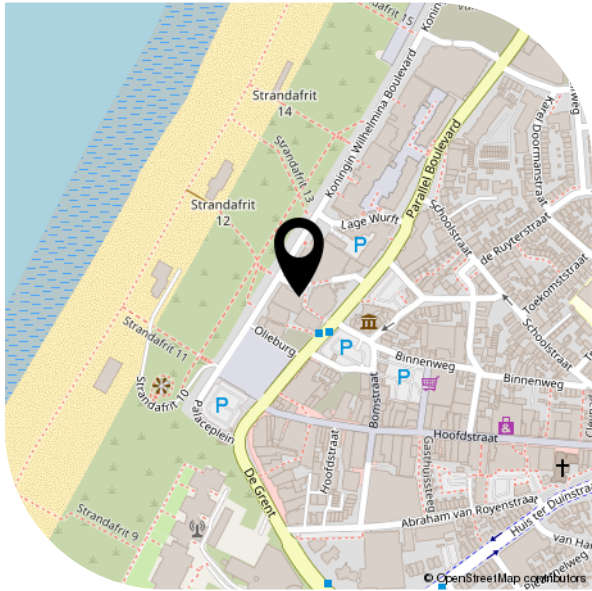

● Lijst van zaken

	Blijft achter	Gaat mee	Ter overname
Woning - Interieur			
Verlichting, te weten			
- inbouwspots/dimmers	X		
- opbouwspots/armaturen/lampen/dimmers	X		
- losse (hang)lampen	X		
Raamdecoratie/zonwering binnen, te weten			
- gordijnrails	X		
Vloerdecoratie, te weten			
- laminaat	X		
Overig, te weten			
- schilderij ophangstelsysteem	X		
Woning - Keuken			
Keukenblok (met bovenkasten)	X		
Keuken (inbouw)apparatuur, te weten			
- kookplaat	X		
- (gas)fornuis	X		
- afzuigkap	X		
- combi-oven/combimagnetron	X		
- koel-vriescombinatie	X		
- vaatwasser	X		
- Quooker	X		
Woning - Sanitair/sauna			
Toilet met de volgende toebehoren			
- toilet	X		
- toiletrolhouder	X		
- toiletborstel(houder)	X		
- fontein	X		

● Lijst van zaken

	Blijft achter	Gaat mee	Ter overname
Badkamer met de volgende toebehoren			
- ligbad	X		
- douche (cabine/scherm)	X		
- wastafel	X		
- wastafelmeubel	X		

- Bekijk deze woning online!



*Scan deze code
en bekijk de woning
op je mobiel!*

